

Instructions de montage et de service



POOL-Control-40

Système de contrôle de filtrage avec
régulation du niveau intégrée

Réf. : 310.000.0560



Pompes connectables

Pompe monophasée 230V
(courant nominal max. 8A)
Pompe monophasée 400V
(courant nominal max.8A)
Speck ECO-Touch-Pro Pompe
Speck Badu-90-ECO-VS Pompe
Speck Badu-90-ECO-Motion Pompe
Pentair IntelliFlo Pompe
Pentair SuperFlo Pompe
Zodiac FloPro VS Pompe
UWE PMM Pompe

Caractéristiques techniques

Dimensions :	300 mm x 285 mm x 85 mm	
Tension de service :	400 V / 50 Hz	
Puissance absorbée :	env. 5 VA (en fonction du mode)	
Puissance de commutation :	Pompe :	max. 8 A / 3,0 kW (AC3)
	Chauffage :	max. 3 A / 0,4 kW (AC3)
	Technique de dosage :	max. 3 A / 0,4 kW (AC3)
	Sortie auxiliaire :	max. 3 A / 0,4 kW (AC3)
Indice de protection :	IP 40	
Capteurs de niveau :	très basse tension de sécurité (SELV)	
Température ambiante :	0-40°C	
Humidité de l'air :	0-95% sans condensation	

Table des matières

Caractéristiques techniques	1
Table des matières	2
Fonctionnement	5
Installation	5
Branchement électrique	6
Câbles basse tension	6
Raccordement réseau avec l'utilisation d'une pompe triphasée 400 V.....	6
Raccordement réseau avec l'utilisation d'une pompe monophasée 230 V	6
Raccordement réseau avec l'utilisation d'une pompe 230 V (avec activation de la protection du moteur électronique).....	7
Raccordement réseau avec l'utilisation d'une pompe Speck ECO-Touch-Pro.....	7
Raccordement réseau avec l'utilisation d'une pompe Speck Badu-90-ECO-VS	7
Raccordement réseau avec l'utilisation d'une pompe Speck Badu-90-ECO-Motion	7
Raccordement réseau avec l'utilisation d'une pompe Zodiac FloPro VS	8
Raccordement réseau avec l'utilisation d'une pompe Pentair IntelliFlo	8
Raccordement réseau avec l'utilisation d'une pompe Pentair SuperFlo VS	9
Raccordement réseau avec l'utilisation d'une pompe UWE PMM	9
Raccordement du chauffage	9
Raccordement d'un commutateur de fin de course de la couverture	9
Sortie supplémentaire / entrée auxiliaire	10
Raccordement du système EUROTRONIK-10 pour le retour d'eau avec vanne à 6 voies	10
Fonctionnement du PC-40 sans EUROTRONIK-10	10
Raccordement des vannes automatiques pour rétrolavage et rinçage	10
Raccordement d'un pressostat.....	10
Raccordement de l'éclairage subaquatique, pompe de floculation, technique de dosage	11
Raccordement d'une vanne d'évacuation au sol (vanne ECO)	11
Connexion d'une signalisation de défaut.....	11
Raccordement d'un contrôleur de débit	11
Régulation du niveau	12
Piscines avec goulotte de débordement	12
Utilisation pour piscines en plein air.....	12
Description du fonctionnement de la régulation du niveau pour collecteurs	12
Piscines avec skimmer.....	13
Utilisation sans régulation du niveau.....	13
Electrovanne pour réalimentation en eau	13
Capteurs de température	14

Capteur de température de piscine	14
Capteur de température solaire	14
Capteur de température de l'air	14
Fusibles	14
Éléments de commande sur le panneau frontal	15
LCD	15
LCD	15
LCD	15
Commande MARCHÉ/ARRÉT	16
Mode manuel.....	16
Acquitter la signalisation du défaut	16
ECO MARCHÉ/ARRÉT	16
Voyant de signalisation Pompe	16
Voyant de signalisation Chauffage.....	16
Voyant de signalisation Chauffage solaire	16
Voyant de signalisation rétrolavage	16
Voyant de signalisation d'arrivée d'eau	16
Touches de réglage.....	16
Sélectionner la température	16
Régler l'heure	17
Programmer la minuterie.....	17
Modifier les temps de commutation	17
Effacer les temps de commutation.....	18
Menu de configuration.....	18
Pompe de filtrage	18
Type	18
Courant du moteur	18
Protection du moteur.....	18
Temps de démarrage.....	18
Mode ECO.....	19
Minuterie	19
Abaissement de la température	19
Chauffage.....	19
Mode de service	19
Priorité	19
Distance de commutation.....	19
Temporisation	19
Température limite	19
Chauffage solaire	20
Mode de service	20
Priorité	20
Distance de commutation.....	20
Différence de mise en marche	20
Différence d'arrêt.....	20
Élévation de la température	20
Puissance de la pompe.....	20
Protection antigel.....	21

Mode de service	21
Température de l'air	21
Température de l'eau	21
Retrolavage	21
Mode de service	21
Minuterie	21
Interrompre le retour d'eau	21
Durée du retour d'eau	21
Durée de rinçage à l'eau claire	22
Temps de réglage de vanne	22
Rinçage tous les 14 jours	22
Utiliser l'évacuation au sol	22
Régulateur du niveau	22
Type	22
Limite de temps	22
Distance de commutation	22
Sortie auxiliaire	23
Mode de service	23
Minuterie	23
Cycle de synchronisation	23
Temps de cycle	23
Verrouillage	23
Equilibrage des sondes	23
Température de l'eau	23
Température solaire	24
Température de l'air	24
Langue	24
Sélection de la langue	24
Structure des menus	25
Plan de connexion	26

Fonctionnement

Le système de contrôle PC-40 **nsi** permet la mise en marche et l'arrêt d'une pompe de filtrage en fonction du temps selon une programmation journalière ou hebdomadaire variable. Comme pompe de filtrage, une pompe triphasée 400 V, une pompe monophasée 230 V ou une pompe de filtrage à vitesse variable (voir schémas de connexions) peut être utilisée. Une pompe de filtrage triphasée est protégée contre les surcharges par une protection du moteur électronique triphasée (plage électrique réglable en continu jusqu'à 8 A).

Le retour d'eau peut s'effectuer manuellement en fonction du temps ou de la pression au moyen d'une vanne à 6 voies et d'une commande EUROTRONIK-10 installée ou de vannes à colonnes.

La régulation du niveau intégrée est appropriée aux bassins de natation avec goulotte de débordement (collecteur) et aux bassins avec skimmer.

Pendant le temps de fonctionnement de la pompe de filtrage, le chauffage du bassin de natation est commandé par la régulation de température électronique. Pendant les pauses de filtrage, le chauffage est arrêté automatiquement par le verrouillage interne. La température souhaitée de l'eau de la piscine peut être sélectionnée ou le chauffage arrêté sur le panneau frontal. Pour le raccordement du chauffage, un contact sous tension (borne U2) ainsi qu'un contact sans potentiel (bornes 17+18) sont disponibles. Pour un fonctionnement avec absorbeurs solaires, directement traversés par l'eau de la piscine, des bornes de raccordement sont disponibles pour un servomoteur solaire **nsi**. Cet appareil de commande n'est pas prévu pour d'autres collecteurs solaires. La température de l'absorbeur ne doit pas dépasser 80°C sur le capteur de température.

Les bornes de raccordement pour les capteurs de niveau permettent une régulation automatique et aisée du niveau de l'eau dans les bassins de natation. D'autres bornes de raccordement permettent le raccordement d'un contrôleur de débit ou d'un pressostat et d'un contact de protection de l'enroulement. La pompe de filtrage est en plus protégée contre des dommages susceptibles de survenir en raison d'un fonctionnement de l'installation de filtration sans eau.

D'autres prises de bornes permettent le raccordement d'équipements auxiliaires, par ex. projecteurs subaquatiques et techniques de dosage. Un appareil raccordé à la borne U4 (sortie auxiliaire) (230 V/max. 3 A) peut être mis en marche et arrêté par une minuterie interne de l'appareil. La borne U3 (technique de dosage) est sous tension uniquement pendant les temps de filtrage 230 V ; elle est hors tension en dehors des temps de filtrage. Les bornes 15+16 (technique de dosage) sont sans potentiel et peuvent être ainsi utilisées au cas par cas. Pendant les temps de filtrage, le contact de relais entre les bornes 15 et 16 est fermé ; ce contact de relais est ouvert en dehors des temps de filtrage. Ce contact peut être chargé avec une tension maximale de 230 V et une puissance maximale de 400 W ($\cos \varphi=0,6$)

Les bornes 19+20 sont sans potentiel et peuvent être utilisées pour une signalisation de défaut.

Les bornes de raccordement pour le contact de protection de l'enroulement (WSK) permettent le branchement d'un commutateur du contact de protection de l'enroulement, lequel est intégré dans l'enroulement du moteur de la pompe de filtrage. Si ce contact s'ouvre, par exemple en raison d'un réchauffement excessif de l'enroulement du moteur, la pompe de filtrage est automatiquement arrêtée ainsi que le chauffage et la technique de dosage. Dès que le contact de protection d'enroulement se ferme après le refroidissement de l'enroulement du moteur, les groupes sont remis en marche automatiquement. Une réinitialisation manuelle n'est pas nécessaire. Les bornes de raccordement pour le contact de protection d'enroulement ont une tension de 230 V.

La protection du moteur n'est utilisable que si des pompes de filtrage 400 V/50 Hz raccordées aux bornes U1/V1/W1, sont utilisées. Si, lors de la configuration, une pompe à vitesse variable ou une pompe 230 V est choisie, la protection du moteur n'est pas active.

Installation

La piscine doit être conçue de telle manière à ce qu'une éventuelle défaillance technique, une panne de courant ou une défectuosité de la commande ne puisse pas causer de dommages indirects.

Branchement électrique

L'appareil de commande doit être mis en place, en fonction de son indice de protection, en étant protégé de l'humidité. La température ambiante doit être comprise entre 0 et 40 et doit être aussi constante que possible. L'humidité relative de l'endroit du montage ne doit pas dépasser 95%, car aucune condensation ne doit apparaître. Il est nécessaire d'éviter que l'appareil soit exposé à la chaleur directe ou aux rayons du soleil.

L'alimentation électrique de l'appareil doit s'opérer par un interrupteur principal sur tous les pôles avec une ouverture de contact d'au moins 3 mm et un disjoncteur de protection contre les courants de court-circuit avec $I_{FN} \leq 30\text{mA}$. Si des variateurs de fréquence et des pompes à vitesse variable sont utilisés, les disjoncteurs de protection contre les courants de court-circuit prévus à cet effet doivent être utilisés et les dispositions correspondantes doivent être observées. **Avant l'ouverture du boîtier, l'appareil doit être impérativement mis hors tension. Le branchement électrique et les travaux de réglage et d'entretien ne doivent être exécutés que par un électricien agréé ! Les schémas de branchement fournis et les consignes de sécurité en vigueur doivent être observés.**

Les sorties de commutation du PC-40 ne sont pas prévues pour l'alimentation en tension de variateurs de fréquence. Veuillez observer les schémas de branchement dans ce mode d'emploi.

Câbles basse tension

Les câbles basse tension ne doivent pas être posés dans une goulotte avec des lignes de courant triphasé ou alternatif. La pose de câbles basse tension à proximité de lignes de courant triphasé ou alternatif est généralement à éviter.

Raccordement réseau avec l'utilisation d'une pompe triphasée 400 V

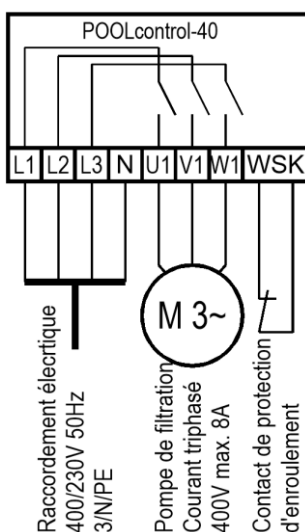

Le pont introduit à l'usine entre les deux bornes WSK doit être enlevé si l'on branche une pompe avec contact de protection de l'enroulement. Si la pompe n'a pas de contact de protection de l'enroulement, elle doit rester vissée. Ces bornes sont sous tension !

Dans le menu de configuration, l'option **Pompe de filtration - Type : pompe triphasée** doit être sélectionnée pour la pompe de filtration.

La pompe est contrôlée par la protection du moteur électronique. Pour cela, le courant de déclenchement de la protection du moteur doit être réglé sur le courant nominal de la pompe (voir plaque signalétique).

Raccordement réseau avec l'utilisation d'une pompe monophasée 230 V

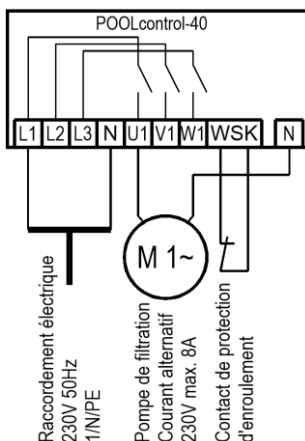

Le pont introduit à l'usine entre les deux bornes WSK doit être enlevé si l'on branche une pompe avec contact de protection de l'enroulement. Si la pompe n'a pas de contact de protection de l'enroulement, elle doit rester vissée. Ces bornes sont sous tension !

Dans le menu de configuration, l'option **Pompe de filtration - Type : pompe monophasée** doit être sélectionnée pour la pompe de filtration.

Dans ce mode de service, la pompe n'est pas contrôlée par la protection du moteur électronique.

Raccordement réseau avec l'utilisation d'une pompe 230 V (avec activation de la protection du moteur électronique)

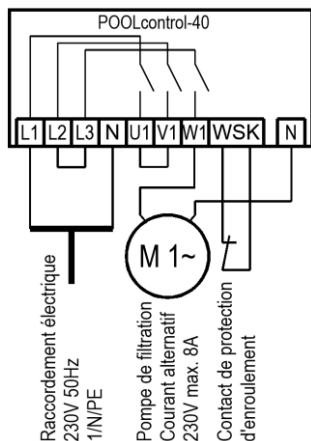

Si une pompe 230 V doit être contrôlée par la protection du moteur électronique, l'option **Pompe de filtrage - Type : pompe triphasée** doit être sélectionnée pour la pompe de filtrage. Le courant de déclenchement de la protection du moteur doit être réglé sur le courant nominal de la pompe (voir plaque signalétique). Afin que la protection du moteur électronique fonctionne correctement, le courant du moteur doit être conduit sur les 3 contacts de commutation du système de contrôle de filtrage (ponter les bornes L2 et L3 ainsi que U1 et V1, raccorder la pompe à W1).

Le pont introduit à l'usine entre les deux bornes WSK doit être enlevé si l'on branche une pompe avec contact de protection de l'enroulement. Si la pompe n'a pas de contact de protection de l'enroulement, elle doit rester vissée. Ces bornes sont sous tension !

Raccordement réseau avec l'utilisation d'une pompe Speck ECO-Touch-Pro

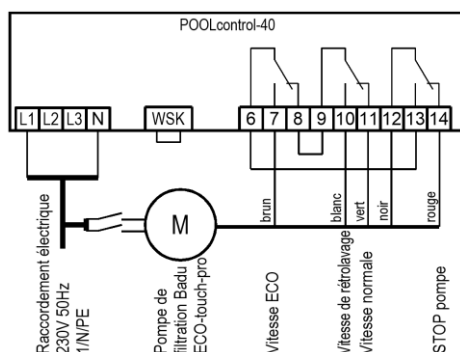

Une pompe Speck ECO-Touch-Pro peut être branchée directement sur le PC-40. Le contrôle de la vitesse est raccordé aux bornes 6-14.

L'alimentation pour la pompe doit être réalisée séparément du réseau électrique et ne peut pas être fournie par le PC-40.

Un pont doit être introduit entre les deux bornes WSK (contact de protection de l'enroulement).

Dans le menu de configuration, l'option **Pompe de filtrage - Type : pompe à vitesse variable** doit être sélectionnée pour la pompe de filtrage.

Le mode d'emploi de la pompe doit être impérativement observé !

Raccordement réseau avec l'utilisation d'une pompe Speck Badu-90-ECO-VS

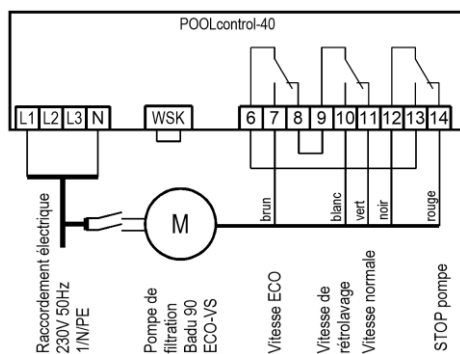

Une pompe Speck ECO-VS peut être branchée directement sur le PC-40. Le contrôle de la vitesse est raccordé aux bornes 6-14.

L'alimentation pour la pompe doit être réalisée séparément du réseau électrique et ne peut pas être fournie par le PC-40.

Un pont doit être introduit entre les deux bornes WSK (contact de protection de l'enroulement).

Dans le menu de configuration, l'option **Pompe de filtrage - Type : pompe à vitesse variable** doit être sélectionnée pour la pompe de filtrage.

Le mode d'emploi de la pompe doit être impérativement observé !

Dans le menu de configuration sur la pompe, les entrées numériques doivent être définies sur « dl ».

Raccordement réseau avec l'utilisation d'une pompe Speck Badu-90-ECO-Motion

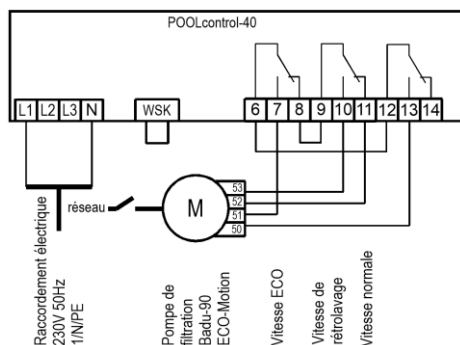

Une pompe Speck Badu-90-ECO-Motion peut être branchée directement sur le PC-40. Le contrôle de la vitesse est raccordé aux bornes 6-13.

L'alimentation pour la pompe doit être réalisée séparément du réseau électrique et ne peut pas être fournie par le PC-40.

Un pont doit être introduit entre les deux bornes WSK (contact de protection de l'enroulement).

Dans le menu de configuration, l'option **Pompe de filtrage - Type : pompe à vitesse variable** doit être sélectionnée pour la pompe de filtrage.

Le mode d'emploi de la pompe doit être impérativement observé !

Dans le menu de configuration sur la pompe, la commande externe pour les vitesses constantes numériques doit être activée avec le type de signal « signal permanent ». Pour les vitesses N1, N2 et N3, les vitesses souhaitées pour le mode ECO, le mode normal et le retour d'eau doivent être définies.

Raccordement réseau avec l'utilisation d'une pompe Zodiac FloPro VS

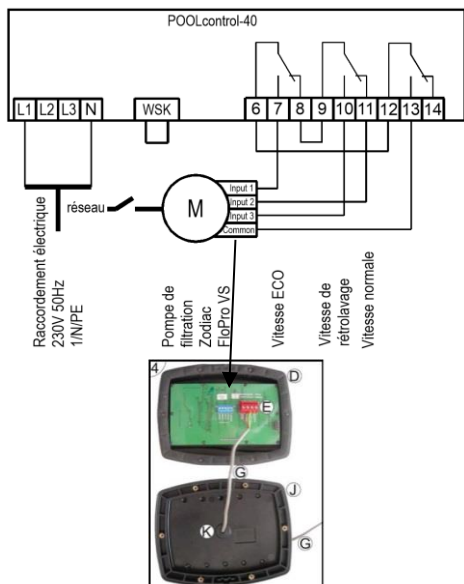

Une pompe Zodiac FloPro VS peut être branchée directement sur le PC-40. Le contrôle de la vitesse est raccordé aux bornes 6-13.

L'alimentation pour la pompe doit être réalisée séparément du réseau électrique et ne peut pas être fournie par le PC-40.

Un pont doit être introduit entre les deux bornes WSK (contact de protection de l'enroulement).

Dans le menu de configuration, l'option **Pompe de filtrage - Type : pompe à vitesse variable** doit être sélectionnée pour la pompe de filtrage.

Le mode d'emploi de la pompe doit être impérativement observé !

La régulation de la vitesse est raccordée aux bornes prévues à cet effet à l'arrière de l'interface utilisateur sur la pompe. Les vitesses souhaitées pour le mode ECO (niveau 1), le mode normal (niveau 2) et le mode de retour d'eau (niveau 3) doivent être affectées aux niveaux de vitesse 1 à 3.

Raccordement réseau avec l'utilisation d'une pompe Pentair IntelliFlo

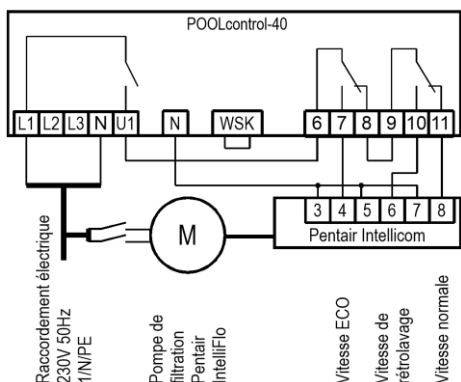

Une pompe IntelliFlo peut être commandée par le PC-40 à l'aide de la commande Pentair Intellicom.

L'alimentation pour la pompe doit être réalisée séparément du réseau électrique et ne peut pas être fournie par le PC-40.

Un pont doit être introduit entre les deux bornes WSK (contact de protection de l'enroulement).

Dans le menu de configuration, l'option **Pompe de filtrage - Type : pompe à vitesse variable** doit être sélectionnée pour la pompe de filtrage.

Le mode d'emploi de la pompe doit être impérativement observé !

Raccordement réseau avec l'utilisation d'une pompe Pentair SuperFlo VS

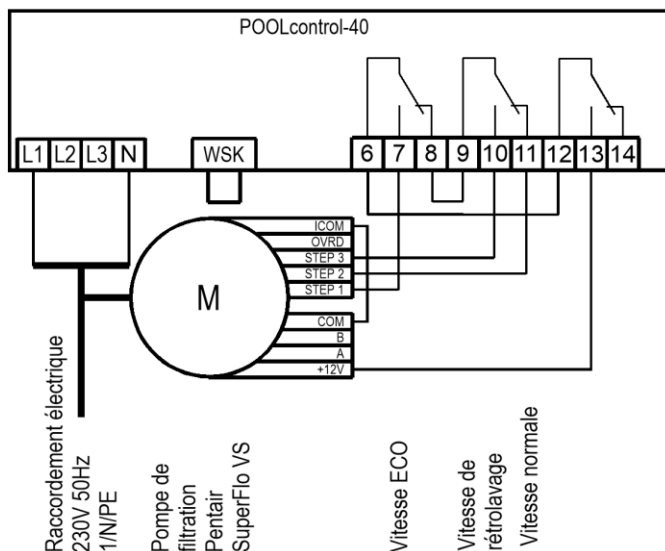

Une pompe SuperFlo VS peut être commandée par la PC-40.

L'alimentation pour la pompe doit être réalisée séparément du réseau électrique et ne peut pas être fournie par le PC-40.

Un pont doit être introduit entre les deux bornes WSK (contact de protection de l'enroulement).

Dans le menu de configuration, l'option Pompe de filtrage - Type : pompe à vitesse variable doit être sélectionnée pour la pompe de filtrage.

Le mode d'emploi de la pompe doit être impérativement observé !

Raccordement réseau avec l'utilisation d'une pompe UWE PMM

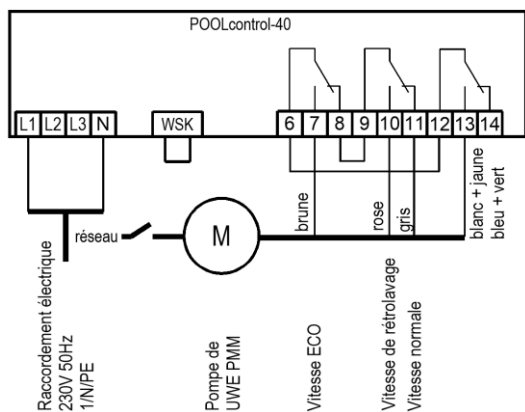

Une pompe UWE PMM peut être commandée par la PC-40.

L'alimentation pour la pompe doit être réalisée séparément du réseau électrique et ne peut pas être fournie par le PC-40.

Un pont doit être introduit entre les deux bornes WSK (contact de protection de l'enroulement).

Dans le menu de configuration, l'option Pompe de filtrage - Type : pompe à vitesse variable doit être sélectionnée pour la pompe de filtrage.

Le mode d'emploi de la pompe doit être impérativement observé !

Raccordement du chauffage

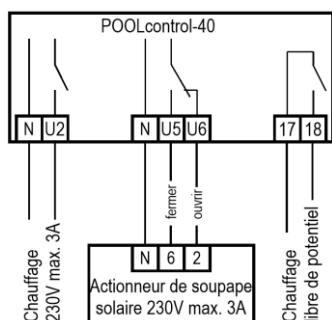

Le chauffage de la piscine peut être raccordé à la borne U2. Cette sortie fournit 230 V et peut être chargée jusqu'à max. 3 A.

En plus, un contact sans potentiel est disponible aux bornes 17+18 (par ex. pour la commande de la chaudière).

Pour le fonctionnement du chauffage solaire, un servomoteur solaire de 230 V peut être raccordé aux bornes U5 et U6. Dans le cas du mode solaire, la borne U5 est sous tension et la borne U6 est hors tension. Si le chauffage solaire n'est pas commandé, la borne U5 est hors tension et la borne U6 est sous tension.

Raccordement d'un commutateur de fin de course de la couverture

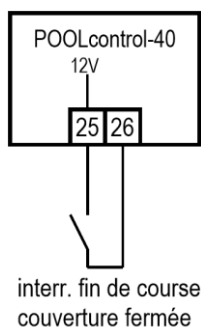

Un commutateur de fin de course de la couverture de piscine qui démarre automatiquement le mode ECO lorsque la couverture est fermée, peut être raccordé sur les bornes 25 et 26.

Les bornes conduisent la basse tension de sécurité.

Sortie supplémentaire / entrée auxiliaire

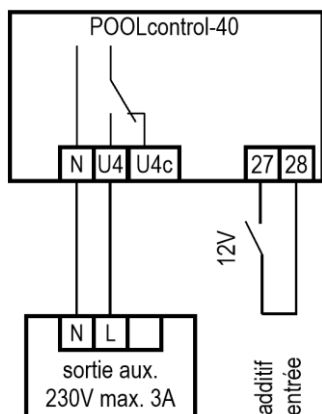

Une charge supplémentaire, telle que l'éclairage, peut être connectée aux bornes U4 et N. Cette sortie fournit 230V et peut être utilisée jusqu'à max. 3A chargé.

Un bouton poussoir pour la commutation de l'entrée supplémentaire peut être connecté à l'entrée supplémentaire, bornes 27 et 28.

Les bornes supportent une tension de sécurité extra-basse de 12V.

La sortie auxiliaire peut être commutée avec le bouton sur site de l'entrée auxiliaire, le bouton "Aux" dans le capot avant, le temporisateur, ainsi que dans le menu.

Une limitation d'exécution peut être définie dans le menu.

Raccordement du système EUROTRONIK-10 pour le retour d'eau avec vanne à 6 voies

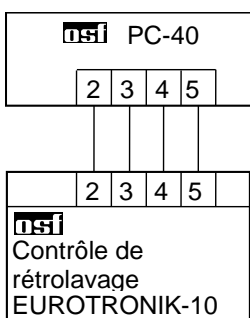

Pour le raccordement du système EUROTRONIK-10, une connexion à 4 conducteurs est nécessaire. Lors du raccordement, les conducteurs ne doivent pas être intervertis. Le système EUROTRONIK-10 nécessite en plus une alimentation séparée.

Fonctionnement du PC-40 sans EUROTRONIK-10

Si le PC-40 doit être utilisé sans EUROTRONIK-10, les bornes de raccordement 3 et 5 doivent être reliées (pontées). La ligne de raccordement est préalablement déconnectée.

Raccordement des vannes automatiques pour rétrolavage et rinçage

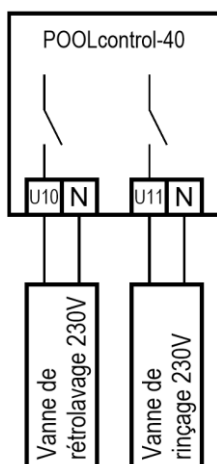

Une vanne automatique 230 V pour le rétrolavage peut être raccordée sur les bornes U10 et N.

Une vanne automatique 230 V pour le rinçage peut être raccordée aux bornes U11 et N.

Les deux vannes sont contrôlées par la commande de lavage interne.

Le chauffage et la technique de dosage sont bloqués pendant le rétrolavage et le rinçage.

Raccordement d'un pressostat

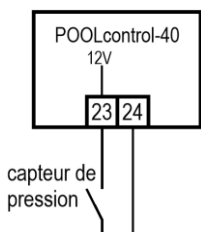

Un pressostat qui est installé dans la conduite sous pression ou dans le pressostat de la vanne centrale, peut être raccordé aux bornes 23 et 24. Si le contact sans potentiel du pressostat est fermé pendant au moins 10 secondes, le processus de retour d'eau démarre.

Les bornes conduisent la basse tension de sécurité.

Raccordement de l'éclairage subaquatique, pompe de floculation, technique de dosage

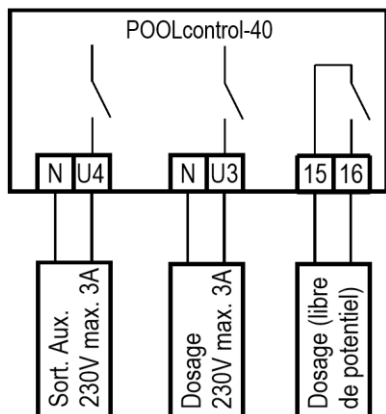

Un équipement auxiliaire 230 V (par ex. projecteur immergé) qui peut être mis en marche et à l'arrêt comme on le souhaite avec une minuterie interne dans la commande, peut être raccordé à la borne U4. Etant donné que cette sortie est configurable, elle peut être également utilisée pour la commande d'une pompe de floculation.

Un appareil 230 V auxiliaire (par ex. technique de dosage) qui est mis en marche en mode de filtrage avec la pompe de filtrage, peut être raccordé sur la borne U3.

Un contact de relais sans potentiel se trouve entre les bornes 15 et 16 dans l'appareil de commande. Celui-ci peut être utilisé pour la commande de techniques de dosage auxiliaires (il est fermé pendant le fonctionnement du filtrage).

Ce contact peut être chargé avec max. 230 V/4 A.

Raccordement d'une vanne d'évacuation au sol (vanne ECO)

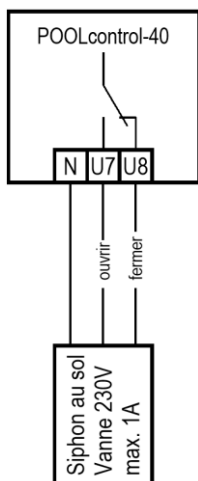

Une vanne d'évacuation au sol (vanne ECO) ou une vanne pour un prélèvement d'eau latéral peut être raccordée. Une vanne à 2 voies est raccordée aux bornes U7 et N. Sur une vanne à 3 voies, la borne U7 pour « *OUVERT* » et la borne U8 pour « *FERME* » est utilisée. Ce contact peut être chargé avec max. 230 V/1 A.

En mode ECO, cette vanne est ouverte dans les piscines avec goulotte de débordement pour minimiser les pertes dues à l'évaporation.

Si cette vanne doit être également ouverte pour le retour d'eau, l'option **Retour d'eau – Evacuation au sol : retour d'eau avec évacuation au sol** doit être sélectionnée dans le menu de configuration.

Connexion d'une signalisation de défaut

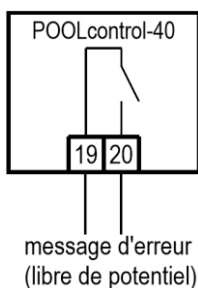

Une signalisation de défaut externe peut être raccordée aux bornes sans potentiel 19 et 20. Ce contact peut être chargé avec max. 230V/4A.

Raccordement d'un contrôleur de débit

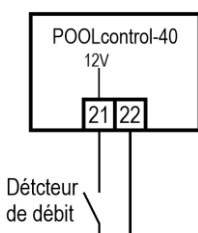

A la place du pont introduit à l'usine entre les bornes 21 et 22, un contrôleur de débit ou un pressostat peut être raccordé pour protéger en plus la pompe d'un fonctionnement à sec. Son contact doit être fermé en mode de filtrage au plus tard 10 secondes (réglage usine, plage de réglage 5-60 s) après la mise en route de la pompe de filtrage, sans quoi cette dernière est arrêtée et le voyant de signalisation de défaut s'allume. En mode de retour d'eau, ce contact n'est pas demandé.

Les bornes conduisent la basse tension de sécurité.

Régulation du niveau

La régulation du niveau intégrée convient tant aux piscines avec goulotte de débordement qu'aux bassins avec skimmer. Lors de la mise en marche de la commande, il faut choisir la variante à utiliser. Pour ce faire, l'option Régulateur du niveau – Type : collecteur ou régulateur du niveau – Type : bassin avec skimmer doit être sélectionnée dans le menu de configuration.

Piscines avec goulotte de débordement

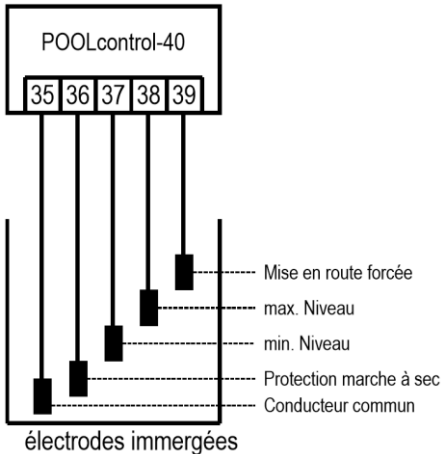

Comme capteurs, il faut utiliser des électrodes immergées **TSI**.

La résistance à la traction de la ligne est suffisante pour accrocher les électrodes dans le collecteur de débordement au moyen de cette ligne spéciale, les différentes électrodes pouvant tout à fait entrer mutuellement en contact. La fixation s'opère au-dessus du collecteur avec le support d'électrode **TSI**.

Les lignes spéciales sont regroupées dans une boîte de dérivation à installer par le client. Depuis cette boîte de dérivation, une ligne (par ex. NYM-0 5 x 1,5 mm²) est posée jusqu'à l'appareil de commande. La longueur de la ligne ne doit pas dépasser 30 m. La ligne ne doit pas être posée avec des câbles secteur.

Les électrodes sont exploitées avec une très basse tension de sécurité (SELV).

Lors du raccordement des électrodes immergées, il faut particulièrement veiller à ce que l'ordre ne soit pas confondu car des confusions d'électrodes entraînent inévitablement des dysfonctionnements de l'installation.

Utilisation pour piscines en plein air

Selon la conception de l'installation de piscine, il peut arriver, dans les piscines de plein air, que l'eau de pluie augmente le niveau de l'eau et active ainsi la fonction « mise en route forcée ». Si ce mode de fonctionnement n'est pas souhaité, l'électrode « mise en route forcée MARCHÉ » (borne 39) peut être débranchée. Toutes les autres électrodes immergées sont nécessaires pour le fonctionnement de la commande et ne peuvent pas être supprimées et/ou ne doivent pas être court-circuitées.

Fonction des différentes électrodes immergées

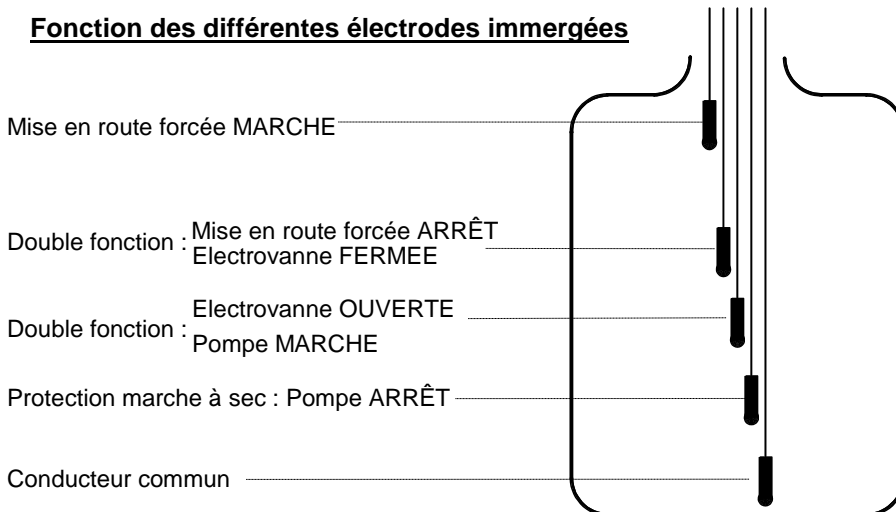

En mode normal, le niveau de l'eau oscille entre les électrodes « *Electrovanne FERMÉE* » et « *Electrovanne OUVÉRTE* »

Les différences de niveaux dépendent des données spécifiques. Pour atteindre des distances de commutation suffisantes, il faut assure min. 5 cm.

Description du fonctionnement de la régulation du niveau pour collecteurs

La régulation du niveau pour collecteurs a les fonctions suivantes :

- a. Régulation du niveau de l'eau.

Si, en raison d'une perte d'eau dans la piscine, par ex. suite à une évaporation ou à un retour d'eau, le niveau de l'eau chute jusqu'en dessous de l'électrode immergée « *Electrovanne OUVÉRTE* » (borne 37), l'électrovanne s'ouvre (borne U9) et l'entrée d'eau fraîche entraîne une élévation du niveau de l'eau. Dès que le niveau de l'eau accru a atteint la position de l'électrode immergée « *Electrovanne FERMÉE* » (borne 38) et est en contact avec l'électrode concernée, l'électrovanne ferme l'arrivée d'eau fraîche.

- b. Protection de la pompe de filtrage contre un fonctionnement à sec.

Si, en raison d'une perte d'eau dans le collecteur, par ex. suite à un retour d'eau, le niveau de l'eau chute jusqu'en dessous de l'électrode immergée « Protection contre le fonctionnement à sec / Pompe ARRET » (borne 36), la régulation du niveau arrête la pompe de filtrage afin d'éviter un endommagement de cette dernière par un manque d'eau. Dès que le niveau de l'eau a à nouveau atteint le niveau de l'électrode « Protection contre le fonctionnement à sec / Pompe MARCHE » (borne 37) et est en contact avec l'électrode concernée, la régulation du niveau réactive automatiquement le système de contrôle de filtrage.

c. Mise en route forcée.

Si, en raison d'un refoulement de l'eau dans la piscine, le niveau de l'eau dans le collecteur augmente et entre en contact avec l'électrode immergée « mise en route forcée MARCHE » (borne 39), la régulation du niveau active la pompe de filtrage de façon autonome. Ensuite, l'eau est repompée dans la piscine, ce qui permet d'éviter une perte d'eau inutile. L'électrode immergée « mise en route forcée MARCHE » doit être placée quelques cm plus bas que le débordement.

Piscines avec skimmer

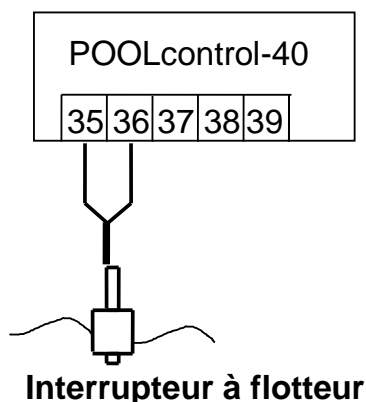

Un mini-interrupteur à flotteur **ISI** est à utiliser comme capteur pour les bassins avec skimmer. Le câble de l'interrupteur à flotteur peut être rallongé avec un câble (2 x 0,75 mm²) jusqu'à 30 m. Il est à noter que le raccordement doit être impérativement étanche. Le câble de raccordement de l'interrupteur à flotteur ne doit pas être posé avec d'autres conduites sous tension.

Le mini-interrupteur à flotteur fonctionne avec une très basse tension de sécurité (SELV).

Dans ce mode de service, une temporisation est activée automatiquement avec le mini-interrupteur à flotteur. Cette temporisation paramétrable empêche des processus de commutation trop fréquents suite à des mouvements ondulatoires de l'eau de piscine. La temporisation peut être paramétrée dans le menu de configuration.

Le mini-interrupteur à flotteur se monte sur la cornière de vanne. Ensuite, le rail de fixation se fixe verticalement sur la paroi du skimmer à peu près à hauteur du niveau d'eau souhaité. Le niveau de l'eau peut être choisi en déplaçant la cornière de vanne dans le rail. La cornière de vanne se fixe à l'aide d'une vis sans tête. Toutes les pièces s'emboîtent facilement, sans forcer.

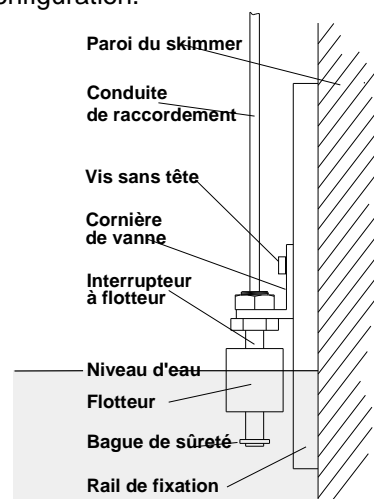

Utilisation sans régulation du niveau

Si la régulation du niveau intégrée n'est pas utilisée, l'option Régulateur du niveau – Type : pas de réglage doit être sélectionnée dans le menu de configuration.

Electrovanne pour réalimentation en eau

Pour l'arrivée d'eau, une électrovanne fermée hors tension doit être utilisée. Celle-ci est raccordée aux bornes U9 / N de la commande. Une électrovanne appropriée (R 1/2") est disponible sous la référence 1090005804 dans le programme **ISI**.

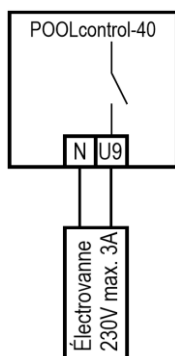

Capteurs de température

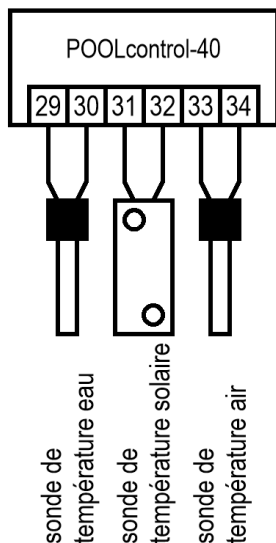

La polarité des capteurs est indifférente.

Capteur de température de piscine

Le capteur de température de piscine est raccordé aux bornes 29 et 30. Le capteur de température est livré en série avec une longueur de conduite de 1,5 m. Le cas échéant, il peut être rallongé avec un câble à deux conducteurs (section min. 0,5 mm²) jusqu'à maximum 20 m. Une pose du câble du capteur à proximité des lignes du secteur doit être évitée afin d'exclure d'éventuelles influences perturbatrices.

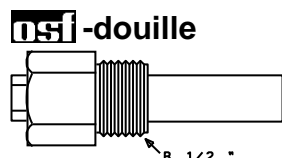

Etant donné qu'une régulation exacte de la température n'est réalisée qu'avec une bonne transition de chaleur entre le capteur de température et l'eau de la piscine, une douille immergée 1/2" (réf. 320.020.0003) doit être installée dans le système de conduites.

Capteur de température solaire

Un capteur de température solaire (réf. 3100000033) est raccordé aux bornes 31 et 32. Le capteur de température est livré en série avec une longueur de conduite de 20 m. Le cas échéant, il peut être rallongé avec un câble à deux conducteurs (section min. 0,5 mm²) jusqu'à maximum 50 m. **Une pose du câble du capteur à proximité des lignes du secteur doit être évitée afin d'exclure d'éventuelles influences perturbatrices.** Le capteur de température solaire doit être placé à la sortie du collecteur solaire et avoir un bon contact thermique avec le retour d'eau. La température à l'emplacement du capteur de température ne doit pas dépasser 80°C.

Capteur de température de l'air

Un capteur de température de l'air peut être raccordé aux bornes 33 et 34 (Capteur de température solaire réf. 3100000033). Ce capteur est utilisé pour contrôler la fonction de protection antigel automatique. Le capteur de température est livré en série avec une longueur de conduite de 20 m. Le cas échéant, il peut être rallongé avec un câble à deux conducteurs (section min. 0,5 mm²) jusqu'à maximum 50 m. **Une pose du câble du capteur à proximité des lignes du secteur doit être évitée afin d'exclure d'éventuelles influences perturbatrices.**

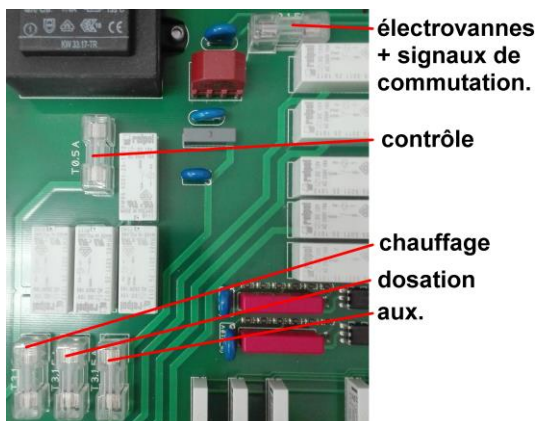

Fusibles

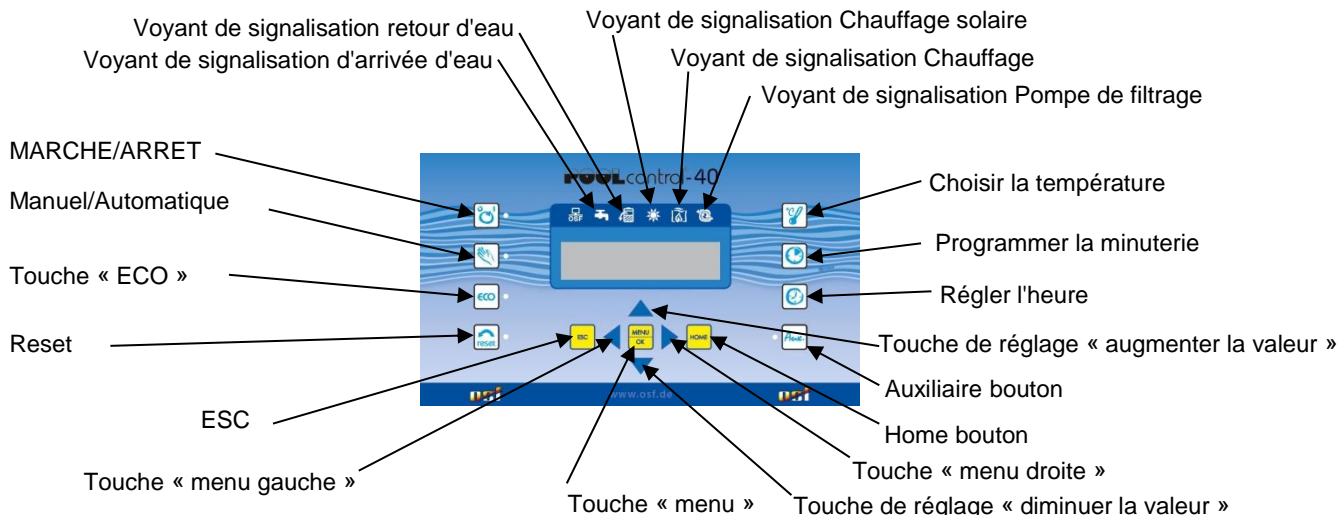

La commande électronique est protégée par un fusible pour courant faible 0,5 A sur le circuit imprimé à l'intérieur de l'appareil. Un autre fusible de 3,15 A alimente les vannes et les entrées de commande 230V. Pour le chauffage, la technique de dosage et la sortie auxiliaire, un fusible pour courant faible 3,15 A est respectivement disponible. La protection contre les courts-circuits pour la pompe de filtrage doit être assurée par des préfusibles de max. 16 A incombant au client.

Éléments de commande sur le panneau frontal



LCD	23,4°C 14:46 OPERATIONNEL	Affichage de service normal avec température actuelle de l'eau et heure. La pompe de filtrage est arrêtée (pause de filtrage).
LCD	23,4°C 14:46 FILTRATION	Affichage de service normal avec température actuelle de l'eau et heure. L'installation fonctionne en mode de filtrage normal.
LCD	23,4°C 14:46 FILTRATION ECO	Affichage de service normal avec température actuelle de l'eau et heure. L'installation fonctionne en mode ECO.
LCD	23,4°C 14:46 RALENTISSEMENT P	La pompe de filtrage fonctionne encore provisoirement après l'arrêt du chauffage.
LCD	23,4°C 14:46 MARCHE FORCEE	La pompe de filtrage a été mise en marche par la régulation du niveau intégrée.
LCD	23,4°C 14:46 PROTECT. ANTIGEL	La pompe de filtration a été activée par la fonction de protection antigel.
LCD	23,4°C 14:46 EAU MANQUANTE	La pompe de filtrage a été arrêtée par la régulation du niveau intégrée.
LCD	23,4°C 14:46 RETROLAVAG. 175 s	Le filtre est rétrolavé sur la borne U10 à l'aide de la vanne à colonne. La durée restante du retour d'eau est affichée.
LCD	23,4°C 14:46 RINCAGE 18 s	Le filtre est rincé à l'eau claire sur la borne U11 à l'aide de la vanne à colonne. La durée restante du rinçage à l'eau claire est affichée.
LCD	23,4°C 14:46 LAVAGE EUROTR.	Le filtre est rétrolavé par une commande EUROTRONIK-10 raccordée aux bornes 2-5.
LCD	23,4°C 14:46 DEFAULT SONDE NIV	Les capteurs de niveau ne sont pas raccordés correctement ou l'ordre est inversé.
LCD	23,4°C 14:46 POMPE BLOCQUEE	La pompe de filtrage a été arrêtée par une commande EUROTRONIK-10 raccordée ou par le contact de protection de l'enroulement. Ce message apparaît également si le fusible des vannes et des entrées (voir "Fusibles") a grillé.
LCD	23,4°C 14:46 SURCHARGE POMPE	La pompe de filtrage a été arrêtée par la protection du moteur électronique. Pour remettre la pompe en marche, la touche  doit être appuyée une fois que la pompe est refroidie.
LCD	23,4°C 14:46 PAS DE DEBIT	La pompe de filtrage a été arrêtée par le contrôleur de débit raccordé sur les bornes 21 et 22. Pour remettre la pompe en marche, la touche  doit être appuyée une fois que l'erreur a été éliminée.
LCD	23,4°C 14:46 PHASE MANQUANTE	La pompe de filtrage a été arrêtée parce que le courant ne circule pas dans les 3 phases du réseau triphasé. Pour remettre la pompe en marche, la touche  doit être appuyée une fois que l'erreur a été éliminée.
LCD	23,4°C 14:46 CAPTEUR DEF FILTRATION	La régulation de la température est hors service parce que le capteur de température n'est pas raccordé ou est défectueux.



Commande MARCHE/ARRET

Cette touche permet de mettre en marche et d'arrêter la commande complète. **Attention !** Ainsi, la commande n'est pas mise hors tension ! Si la commande est en marche, cette touche est allumée.



Mode manuel

Cette touche permet de mettre la pompe de filtrage manuellement en marche indépendamment de la minuterie. La touche s'allume en mode manuel.



Acquitter la signalisation du défaut

Si la commande identifie un défaut (par ex. protection du moteur), cette touche est rouge et allumée. Cette signalisation de défaut doit être acquittée avec cette touche afin que le fonctionnement normal de l'installation puisse être poursuivi.



ECO MARCHE/ARRET

Cette touche permet d'activer et de désactiver le mode ECO (fonction d'économie d'énergie).



Voyant de signalisation Pompe

Ce voyant de signalisation indique le fonctionnement de la pompe de filtrage.



Voyant de signalisation Chauffage

Ce voyant de signalisation s'allume lorsque le chauffage (chauffage auxiliaire) est en marche.



Voyant de signalisation Chauffage solaire

Ce voyant de signalisation s'allume lors du fonctionnement du chauffage solaire.



Voyant de signalisation rétrolavage

Cet indicateur s'allume lorsque le lavage à contre-courant est actionné avec une tige vanes.



Voyant de signalisation d'arrivée d'eau

Ce voyant s'allume lorsque l'entrée d'eau est activée.



Touches de réglage

Ces touches permettent de programmer la température de l'eau, l'heure, les temps de commutation et de retour d'eau. Elles servent également à modifier des valeurs dans le menu de configuration.



Sélectionner la température

Cette touche permet de sélectionner la température de l'eau de piscine :

1. Appuyer sur la touche ⇒ apparaît sur l'affichage.
2. Les touches et permettent de régler la température souhaitée dans la plage de 0,1°C à 40°C.
3. Pour enregistrer la température souhaitée, il faut appuyer une nouvelle fois sur la touche . Si, pendant le réglage de la température, aucune touche n'est appuyée pendant plus de 10 secondes, la dernière température sélectionnée est enregistrée automatiquement et l'affichage de service normal est à nouveau affiché.

Si un capteur solaire est raccordé à la commande, la température actuelle de ce dernier peut être affichée avec cette touche :

1. Appuyer deux fois sur la touche ⇒ La température sur le capteur solaire apparaît sur l'affichage, par ex. .
2. Pour quitter cet affichage, il faut appuyer une nouvelle fois sur la touche . Si aucune touche n'est appuyée pendant plus d'une minute,, l'affichage de service normal réapparaît automatiquement.

Si un capteur de température de l'air est raccordé à la commande, la température de l'air actuelle peut être affichée avec cette touche:

3. Appuyer trois fois sur la touche ⇒ La température de l'air apparaît sur l'affichage, par ex. .







Pour quitter cet affichage, il faut appuyer une nouvelle fois sur la touche . Si aucune touche n'est appuyée pendant plus d'une minute,, l'affichage de



Régler l'heure

service normal réapparaît automatiquement.













Cette touche permet de régler l'heure actuelle:

1. Appuyer sur la touche  => **REGLER L'HORLOGE**
MARDI 14:26 apparaît sur l'affichage. Le jour de la semaine clignote.
2. Les touches  et  permettent de sélectionner si le jour de la semaine, les heures ou les minutes doivent être réglés. L'entrée correspondante clignote.
3. Les touches  et  permettent de paramétrer l'entrée clignotante (jour de la semaine, heures ou minutes).
4. Pour enregistrer l'heure, il faut à nouveau appuyer sur la touche . Si, lors du paramétrage, aucune touche n'est appuyée pendant plus de 5 secondes, la programmation est interrompue sans enregistrement. L'affichage de service normal réapparaît.









Programmer la minuterie

Cette touche permet de programmer la minuterie intégrée, l'heure de mise en marche et l'heure d'arrêt correspondante devant toujours être saisies ensemble.

1. Appuyer sur la touche  => **TEMPS COMM. 01**
DI10:00-DI20:00 apparaît sur l'affichage. Les heures actuelles de mise en marche et d'arrêt sont visibles dans la ligne inférieure (Tg signifie chaque jour). Le numéro des temps de commutation déjà programmés est affiché en haut à droite (01 signifie : 1e temps de commutation).
2. Appuyer sur la touche . Le jour de la semaine clignote.
3. Les touches  et  permettent de sélectionner si le jour de la semaine, les heures ou les minutes peuvent être paramétrés. L'entrée correspondante clignote.
4. Les touches  et  permettent de paramétrer l'entrée clignotante (jour de la semaine, heures ou minutes). **MARCHE** dans la ligne supérieure signifie Heure de mise en marche.
5. Appuyer sur la touche  et enregistrer ainsi le temps de commutation.
6. Le menu pour le réglage de l'heure d'arrêt apparaît automatiquement sur le display. Le jour de la semaine clignote.
7. Les touches  et  permettent de sélectionner si le jour de la semaine, les heures ou les minutes peuvent être paramétrés. L'entrée correspondante clignote.
8. Les touches  et  permettent de paramétrer l'entrée clignotante (jour de la semaine, heures ou minutes). **ARRET** dans la ligne supérieure signifie Temps d'arrêt.
9. Appuyer sur la touche  et enregistrer ainsi le temps de commutation.
10. D'autres temps de commutation peuvent être programmés, tel que cela est décrit aux points 1-9.

Modifier les temps de commutation

Si des temps de commutation ont déjà été programmés, ils peuvent être modifiés ultérieurement :

1. Appuyer sur la touche  => **TEMPS COMM. 01**
DI10:00-DI20:00 apparaît sur l'affichage. Les heures de mise en marche et d'arrêt actuelles sont visibles dans la ligne inférieure (Tg signifie Chaque jour).
2. Si plusieurs temps de commutation sont programmés, le temps de commutation souhaité peut être sélectionné avec les touches  et . (observer le numéro en haut à droite).
3. Appuyer sur la touche . Le jour de la semaine clignote.
4. Les touches  et  permettent de sélectionner si le jour de la semaine, les heures ou les minutes peuvent être modifiés. L'entrée

correspondante clignote.

- Les touches et permettent de modifier l'entrée clignotante (jour de la semaine, heures ou minutes).
- Appuyer sur la touche et, par conséquent, enregistrer la modification.



























Effacer les temps de commutation

























Si des temps de commutation ont déjà été programmés, ils peuvent être effacés ultérieurement :







































- Appuyer sur la touche ⇒ **TEMPS COMM. 01** **DI10:00-DI20:00** apparaît sur l'affichage. Les heures de mise en marche et d'arrêt actuelles sont visibles dans la ligne inférieure (Tg signifie Chaque jour).
- Si plusieurs temps de commutation sont programmés, le temps de commutation souhaité peut être sélectionné avec les touches et . (observer le numéro en haut à droite)
- Appuyer sur la touche . Le jour de la semaine clignote.
- Les touches et permettent de modifier l'entrée clignotante. Pour effacer, le réglage « unprogr » doit être sélectionné (« unprogr » signifie non programmé).
- Appuyer sur la touche et effacer le temps de commutation.

Menu de configuration





































<p>Pompe de filtrage</p> <p>CHOISIR MENU < POMPE FILTRE ></p>	<p>Appuyer sur la touche .</p> <p>On peut faire défiler avec les touches et jusqu'à ce que la pompe de filtrage apparaisse sur l'affichage.</p> <p>Appuyer une nouvelle fois sur la touche pour sélectionner le mode de la pompe de filtrage.</p>
<p>Type</p> <p>POMPE FILTRE < TYPE ></p>	<p>Appuyer sur la touche .</p> <p>Le type de pompe de filtrage (pompe triphasée, pompe monophasée ou pompe à vitesse variable) actuellement sélectionné, est affiché sur le display. La sélection peut être modifiée avec les touches et . Lorsque la touche est appuyée, le réglage est mémorisé.</p> <p style="text-align: center;">Réglage usine : pompe triphasée</p>
<p>Courant du moteur</p> <p>POMPE FILTRE < COURANT MOT. ></p>	<p>En mode de pompe de filtrage, il faut faire défiler avec les touches et jusqu'à ce que l'affichage ci-contre apparaisse.</p> <p>Appuyer sur la touche . Le courant actuellement absorbé par la pompe de filtrage est affiché sur le display.</p>
<p>Protection du moteur</p> <p>POMPE FILTRE < PROTECT. MOT. ></p>	<p>En mode de pompe de filtrage, il faut faire défiler avec les touches et jusqu'à ce que l'affichage ci-contre apparaisse.</p> <p>Appuyer sur la touche . Le courant de déclenchement de la protection du moteur est affiché sur le display. Le réglage peut être modifié avec les touches et . La touche permet de mémoriser le réglage.</p> <p style="text-align: center;">Plage de réglage 0,5 à 8A, réglage usine 4A</p>
<p>Temps de démarrage</p> <p>POMPE FILTRE < DEMARRAGE P. ></p>	<p>En mode de pompe de filtrage, il faut faire défiler avec les touches et jusqu'à ce que l'affichage ci-contre apparaisse.</p> <p>Appuyer sur la touche pour paramétrer le temps de démarrage avec les touches et . Appuyer sur la touche pour mémoriser le réglage.</p> <p>Le temps de démarrage est le temps qui s'écoule après le démarrage de la pompe de filtrage avant que le contrôleur de débit ne soit demandé.</p> <p style="text-align: center;">Plage de réglage 5 à 60 s, réglage usine 10 s</p>

<p>Mode ECO</p> <p>CHOISIR MENU < MODE ECO ></p>	<p>Appuyer sur la touche </p> <p>Faire défiler avec les touches  et  jusqu'à ce que le mode ECO apparaisse sur l'affichage.</p> <p>Appuyer sur la touche  pour sélectionner le mode ECO.</p>
<p>Minuterie</p> <p>MODE ECO < MINUTERIE ></p>	<p>Appuyer sur la touche  pour programmer les temps de commutation (procédure : voir Programmer la minuterie)</p>
<p>Abaissement de la température</p> <p>MODE ECO < BAISSSE TEMP. ></p>	<p>En mode ECO, il faut faire défiler avec les touches  et  jusqu'à ce que l'affichage ci-contre apparaisse.</p> <p>Appuyer sur la touche  pour paramétrer l'abaissement de la température avec les touches  et . Ensuite, appuyer sur la touche  pour mémoriser le réglage.</p> <p style="text-align: center;">Plage de réglage 0 à 15°, réglage usine 0°</p>
<p>Chauffage</p> <p>CHOISIR MENU < CHAUFFAGE ></p>	<p>Appuyer sur la touche </p> <p>Faire défiler avec les touches  et  jusqu'à ce que « chauffage » apparaisse sur l'affichage.</p> <p>Appuyer sur la touche  pour sélectionner les réglages pour le chauffage.</p>
<p>Mode de service</p> <p>CHAUFFAGE < MODE OPERAT. ></p>	<p>Appuyer sur la touche .</p> <p>Le mode de service actuel du chauffage (mode automatique et/ou désactivé) est affiché sur le display. La sélection peut être modifiée avec les touches  et . Lorsque la touche  est appuyée, le réglage est mémorisé.</p>
<p>Priorité</p> <p>CHAUFFAGE < PRIORITE ></p>	<p>Dans les réglages du chauffage, il faut faire défiler avec les touches  et  jusqu'à ce que l'affichage ci-contre apparaisse.</p> <p>Appuyer sur la touche  pour activer ou désactiver la priorité avec les touches  et . Appuyer sur la touche  pour mémoriser le réglage. Lorsque la priorité est désactivée, le chauffage n'est activé que pendant les durées de filtrage.</p> <p style="text-align: center;">Réglage usine : priorité désactivée</p>
<p>Distance de commutation</p> <p>CHAUFFAGE < TEMPS MINIM. ></p>	<p>Dans les réglages du chauffage, il faut faire défiler avec les touches  et  jusqu'à ce que l'affichage ci-contre apparaisse.</p> <p>Appuyer sur la touche  pour paramétrer la distance de commutation (hystérèse) avec les touches  et . Appuyer sur la touche  pour mémoriser le réglage. La distance de commutation est paramétrée en secondes.</p> <p style="text-align: center;">Plage de réglage 10 à 1800 s, réglage usine 120 s</p>
<p>Temporisation</p> <p>CHAUFFAGE < TEMPS SUIVI ></p>	<p>Dans les réglages du chauffage, il faut faire défiler avec les touches  et  jusqu'à ce que l'affichage ci-contre apparaisse.</p> <p>Appuyer sur la touche  pour paramétrer la temporisation avec les touches  et . Appuyer sur la touche  pour mémoriser le réglage. Avec une temporisation activée, la minuterie arrête le chauffage à la fin du temps de filtrage, mais la pompe de filtrage continue de fonctionner en fonction de la temporisation paramétrée.</p> <p style="text-align: center;">Plage de réglage 0 à 1800 s, réglage usine 0 s</p>
<p>Température limite</p> <p>CHAUFFAGE < LIMITE TEMP. ></p>	<p>Dans les réglages du chauffage, il faut faire défiler avec les touches  et  jusqu'à ce que l'affichage ci-contre apparaisse.</p> <p>Appuyer sur la touche  pour paramétrer la température limite avec les touches  et . Appuyer sur la touche  pour mémoriser le réglage. La température limite est la température de l'eau maximale sélectionnable.</p> <p style="text-align: center;">Plage de réglage 30 à 50°C, réglage usine 40°C</p>

<p>Chauffage solaire</p> <p>CHOISIR MENU < CHAUFFAGE SOL ></p>	<p>Appuyer sur la touche .</p> <p>Il faut faire défiler avec les touches  et  jusqu'à ce que le chauffage solaire apparaisse sur l'affichage.</p> <p>Appuyer sur la touche  pour sélectionner les réglages pour le chauffage solaire.</p>
<p>Mode de service</p> <p>CHAUFFAGE SOL < MODE OPERAT. ></p>	<p>Appuyer sur la touche .</p> <p>Le mode de service actuel du chauffage solaire (mode automatique et/ou désactivé) est affiché sur le display. La sélection peut être modifiée avec les touches  et . Lorsque la touche  est appuyée, le réglage est mémorisé.</p>
<p>Priorité</p> <p>CHAUFFAGE SOL < PRIORITE ></p>	<p>Dans les réglages du chauffage solaire, il faut faire défiler avec les touches  et  jusqu'à ce que l'affichage ci-contre apparaisse.</p> <p>Appuyer sur la touche  pour activer ou désactiver la priorité avec les touches  et . Appuyer sur la touche  pour mémoriser le réglage. Lorsque la priorité est activée, le chauffage solaire (et en même temps, la pompe de filtrage) est également activé en dehors des temps de filtrage.</p> <p style="text-align: center;">Réglage usine : priorité activée</p>
<p>Distance de commutation</p> <p>CHAUFFAGE SOL < TEMPS MINIM. ></p>	<p>Dans les réglages du chauffage solaire, il faut faire défiler avec les touches  et  jusqu'à ce que l'affichage ci-contre apparaisse.</p> <p>Appuyer sur la touche  pour paramétrer la distance de commutation (hystérèse) avec les touches  et . Appuyer sur la touche  pour mémoriser le réglage. La distance de commutation est paramétrée en secondes.</p> <p style="text-align: center;">Plage de réglage 10 à 1800 s, réglage usine 120 s</p>
<p>Différence de mise en marche</p> <p>CHAUFFAGE SOL < SOLAIRE ON dT ></p>	<p>Dans les réglages du chauffage solaire, il faut faire défiler avec les touches  et  jusqu'à ce que l'affichage ci-contre apparaisse.</p> <p>Appuyer sur la touche  pour paramétrer la différence de mise en marche (différence entre la température de la piscine et la température solaire) avec les touches  et . Appuyer sur la touche  pour mémoriser le réglage.</p> <p style="text-align: center;">Plage de réglage 0,5 à 20°C, réglage usine 5°C</p>
<p>Différence d'arrêt</p> <p>CHAUFFAGE SOL < SOL. OFF dT ></p>	<p>Dans les réglages du chauffage solaire, il faut faire défiler avec les touches  et  jusqu'à ce que l'affichage ci-contre apparaisse.</p> <p>Appuyer sur la touche  pour paramétrer la différence d'arrêt (différence entre la température de la piscine et la température solaire) avec les touches  et . Appuyer sur la touche  pour mémoriser le réglage.</p> <p style="text-align: center;">Plage de réglage 0 à 15°C, réglage usine 0°C</p>
<p>Élévation de la température</p> <p>CHAUFFAGE SOL < AUGMENT. TEMP. ></p>	<p>Dans les réglages du chauffage solaire, il faut faire défiler avec les touches  et  jusqu'à ce que l'affichage ci-contre apparaisse.</p> <p>Appuyer sur la touche  pour paramétrer la température de surchauffe du chauffage solaire avec les touches  et . Appuyer sur la touche  pour mémoriser le réglage. En mode solaire uniquement, la piscine est surchauffée selon la valeur paramétrée.</p> <p style="text-align: center;">Plage de réglage 0 à 15°C, réglage usine 5°C</p>
<p>Puissance de la pompe</p> <p>CHAUFFAGE SOL < PUISSANCE P. ></p> <p>PUISSANCE P. NORMALE < FILTRE ></p>	<p>Dans les réglages du chauffage solaire, il faut faire défiler avec les touches  et  jusqu'à ce que l'affichage ci-contre apparaisse.</p> <p>Appuyer sur la touche  pour sélectionner la puissance de la pompe de filtrage avec les touches  et .</p> <p>Les réglages suivants sont possibles (uniquement pour pompe de filtrage avec vitesse variable):</p> <p>En mode solaire, la pompe de filtrage fonctionne à la vitesse « <i>Mode de filtrage</i> ».</p>

<p> PUISSANCE P. ELEVEE (RETROL.) PUISSANCE P. AUTO (ECO/FILT.) </p>	<p>En mode solaire, la pompe de filtrage fonctionne à la vitesse élevée « Retour d'eau ».</p> <p>En mode solaire, la pompe de filtrage fonctionne à la vitesse du mode de service actuel, soit « Mode ECO = faible vitesse » ou « Mode de filtrage = vitesse de filtrage ».</p> <p>Appuyer sur la touche  pour mémoriser le réglage.</p> <p style="text-align: center;">Réglage usine : Vitesse de filtrage</p>
<p>Protection antigel</p> <p>CHOISIR MENU < PROT. ANTIGEL ></p>	<p>Appuyer sur la touche </p> <p>Il faut faire défiler avec les touches  et  jusqu'à ce que « protection antigel » apparaisse sur l'affichage.</p> <p>Appuyer sur la touche  pour sélectionner les réglages pour la fonction de protection antigel.</p>
<p>Mode de service</p> <p>PROT. ANTIGEL < MODE OPERAT. ></p>	<p>Appuyer sur la touche .</p> <p>Le mode de service actuel de la fonction de protection antigel (mode automatique et/ou désactivé) est affiché sur le display. La sélection peut être modifiée avec les touches  et . Lorsque la touche  est appuyée, le réglage est mémorisé.</p>
<p>Température de l'air</p> <p>PROT. ANTIGEL < TEMPERAT AIR ></p>	<p>Dans les réglages de la protection antigel, il faut faire défiler avec les touches  et  jusqu'à ce que l'affichage ci-contre apparaisse.</p> <p>Appuyer sur la touche  pour paramétrer la température de l'air à laquelle la fonction antigel démarre avec les touches  et . Appuyer sur la touche  pour mémoriser le réglage.</p> <p style="text-align: center;">Plage de réglage -5°C à +5°C, réglage usine 0°C</p>
<p>Température de l'eau</p> <p>PROT. ANTIGEL < TEMPERAT EAU ></p>	<p>Dans les réglages de la protection antigel, il faut faire défiler avec les touches  et  jusqu'à ce que l'affichage ci-contre apparaisse.</p> <p>Appuyer sur la touche  pour paramétrer la température de l'eau qui est réglée avec la fonction de protection antigel avec les touches  et . Appuyer sur la touche  pour mémoriser le réglage.</p> <p style="text-align: center;">Plage de réglage 0°C à 20°C, réglage usine 5°C</p>
<p>Retrolavage</p> <p>CHOISIR MENU < RETROLAVAGE ></p>	<p>Appuyer sur la touche </p> <p>Il faut faire défiler avec les touches  et  jusqu'à ce que « Retour d'eau » apparaisse sur l'affichage.</p> <p>Appuyer sur la touche  pour sélectionner les réglages pour le retour d'eau avec vannes à colonnes.</p>
<p>Mode de service</p> <p>RETROLAVAGE < MODE OPERAT. ></p> <p>MODE OPERAT. DEMARRER MANUEL.</p> <p>MODE OPERAT. MODE AUTOMATIQUE</p>	<p>Appuyer sur la touche  pour sélectionner avec les touches  et  la façon dont le retour d'eau doit être démarré.</p> <p>Les réglages suivants sont possibles :</p> <p>Appuyer sur la touche  pour démarrer immédiatement le retour d'eau.</p> <p>Appuyer sur la touche  pour démarrer le retour d'eau en fonction du temps (par minuterie). Appuyer sur la touche  pour mémoriser le réglage.</p>
<p>Minuterie</p> <p>RETROLAVAGE < MINUTERIE ></p>	<p>Dans les réglages pour le retour d'eau, il faut faire défiler avec les touches  et  jusqu'à ce que l'affichage ci-contre apparaisse.</p> <p>Appuyer sur la touche  pour programmer les temps de commutation (procédure : voir Programmer la minuterie).</p>
<p>Interrompre le retour d'eau</p>	<p>Appuyer sur la touche  pour désactiver la commande. Le cycle de retour d'eau est interrompu.</p>
<p>Durée du retour d'eau</p> <p>RETROLAVAGE < DUREE RETROL. ></p>	<p>Dans les réglages pour le retour d'eau, il faut faire défiler avec les touches  et  jusqu'à ce que l'affichage ci-contre apparaisse.</p> <p>Appuyer sur la touche  pour paramétrer la durée du retour d'eau</p>

		avec les touches et . Appuyer sur la touche pour mémoriser le réglage. Plage de réglage 0 à 900 s, réglage usine 300 s
Durée de rinçage à l'eau claire	RETROLAVAGE < DUREE RINCAGE >	Dans les réglages pour le retour d'eau, il faut faire défiler avec les touches et jusqu'à ce que l'affichage ci-contre apparaisse. Appuyer sur la touche pour paramétrer la durée du rinçage à l'eau claire avec les touches et . Appuyer sur la touche pour mémoriser le réglage. Plage de réglage 0 à 120 s, réglage usine 30 s
Temps de réglage de vanne	RETROLAVAGE < DEMARR. VANNE >	Dans les réglages pour le retour d'eau, il faut faire défiler avec les touches et jusqu'à ce que l'affichage ci-contre apparaisse. Appuyer sur la touche pour paramétrer le temps pendant lequel la pompe de filtrage doit être arrêtée quand les vannes à colonnes sont déplacées avec les touches et . Appuyer sur la touche pour mémoriser le réglage. Plage de réglage 0 à 120 s, réglage usine 0 s
Rinçage tous les 14 jours	RETROLAVAGE < BIMENSUEL >	Dans les réglages pour le retour d'eau, il faut faire défiler avec les touches et jusqu'à ce que l'affichage ci-contre apparaisse. Appuyer sur la touche pour paramétrer si le filtre ne doit être rincé que tous les 14 jours avec les touches et . Appuyer sur la touche pour mémoriser le réglage. Réglage usine : inactif (rinçage hebdomadaire)
Utiliser l'évacuation au sol	RETROLAVAGE < UTIL. SIPHON >	Dans les réglages pour le retour d'eau, il faut faire défiler avec les touches et jusqu'à ce que l'affichage ci-contre apparaisse. Appuyer sur la touche pour paramétrer si l'évacuation au sol doit être ouverte pendant le retour d'eau avec les touches et . Appuyer sur la touche pour mémoriser le réglage. Réglage usine : retour d'eau sans évacuation au sol
Régulateur du niveau		Appuyer sur la touche Il faut faire défiler avec les touches et jusqu'à ce que « Régulateur du niveau » apparaisse sur l'affichage. Appuyer sur la touche pour sélectionner les réglages pour la régulation du niveau.
Type	CHOISIR MENU < REGLAGE NIV. TYPE >	Appuyer sur la touche . Le type de régulation du niveau actuellement sélectionné (bassin avec skimmer et/ou collecteur) est affiché sur le display. La sélection peut être modifiée avec les touches et . Lorsque la touche est appuyée, le réglage est mémorisé. Réglage usine : pas de réglage
Limite de temps	REGLAGE NIV. < LIMITE TEMPS >	Dans les réglages pour la régulation du niveau, il faut faire défiler avec les touches et jusqu'à ce que l'affichage ci-contre apparaisse. Appuyer sur la touche pour paramétrer la limite de temps avec les touches et . Appuyer sur la touche pour mémoriser le réglage. Après écoulement du temps paramétré, l'électrovanne est désactivée indépendamment du niveau d'eau. Plage de réglage 0 à 240 mn, réglage usine 60 mn. 0 signifie aucune limite de temps!
Distance de commutation	REGLAGE NIV. < TEMPS MINIM. >	Dans les réglages pour la régulation du niveau, il faut faire défiler avec les touches et jusqu'à ce que l'affichage ci-contre apparaisse. Appuyer sur la touche pour paramétrer la distance de commutation avec les touches et . Appuyer sur la touche pour mémo-

		<p>riser le réglage. La distance de commutation est la différence entre les processus de commutation avec l'utilisation d'un mini-interrupteur à flotteur comme capteur.</p> <p style="text-align: center;">Plage de réglage 10 à 180 s, réglage usine 10 s</p>
Sortie auxiliaire		<p>Appuyer sur la touche </p> <p>CHOISIR MENU < SORTIE AUXIL. ></p> <p>Il faut faire défiler avec les touches  et  jusqu'à ce que « Sortie auxiliaire » apparaisse sur l'affichage.</p> <p>Appuyer sur la touche  pour sélectionner les réglages pour la sortie auxiliaire (U4).</p>
Mode de service		<p>Appuyer sur la touche  pour sélectionner le mode de service avec les touches  et .</p> <p>Les réglages suivants sont possibles :</p> <p>MODE OPERAT. ALLUME</p> <p>La sortie auxiliaire est activée en permanence.</p> <p>MODE OPERAT ETEINT</p> <p>La sortie auxiliaire est désactivée en permanence.</p> <p>MODE OPERAT. MODE AUTOMATIQUE</p> <p>La sortie auxiliaire est contrôlée par sa minuterie.</p> <p>Appuyer sur la touche  pour mémoriser le réglage.</p>
Minuterie		<p>SORTIE AUXIL. < MINUTERIE ></p> <p>Dans les réglages pour la sortie auxiliaire, il faut faire défiler avec les touches  et  jusqu'à ce que l'affichage ci-contre apparaisse.</p> <p>Appuyer sur la touche  pour programmer la minuterie. (procédure : voir Programmer la minuterie).</p>
Cycle de synchronisation		<p>SORTIE AUXIL. < TEMPS DE CYCLE ></p> <p>Dans les réglages pour la sortie auxiliaire, il faut faire défiler avec les touches  et  jusqu'à ce que l'affichage ci-contre apparaisse.</p> <p>Appuyer sur la touche  pour paramétrer le cycle de synchronisation avec les touches  et . Appuyer sur la touche  pour mémoriser le réglage. En fonction de ce réglage, la sortie auxiliaire est activée et désactivée. Avec un réglage de 0 minutes, la sortie auxiliaire n'est pas synchronisée.</p> <p style="text-align: center;">Plage de réglage 0 à 240 minutes, réglage usine 0</p>
Temps de cycle		<p>SORTIE AUXIL. < DUREE IMPULS. ></p> <p>Dans les réglages pour la sortie auxiliaire, il faut faire défiler avec les touches  et  jusqu'à ce que l'affichage ci-contre apparaisse.</p> <p>Appuyer sur la touche  pour paramétrer le temps de cycle (durée de mise en marche) avec les touches  et . Le cycle de synchronisation reste ainsi non modifié. Appuyer sur la touche  pour mémoriser le réglage.</p> <p style="text-align: center;">Plage de réglage 5 à 240 s, réglage usine 10 s</p>
Verrouillage		<p>SORTIE AUXIL. < VERROUILLAGE ></p> <p>Dans les réglages pour la sortie auxiliaire, il faut faire défiler avec les touches  et  jusqu'à ce que l'affichage ci-contre apparaisse.</p> <p>Appuyer sur la touche  pour sélectionner si la sortie auxiliaire doit être verrouillée avec la pompe de filtrage avec les touches  et . Appuyer sur la touche  pour mémoriser le réglage. Avec un verrouillage activé, la sortie auxiliaire n'est activée que pendant le mode de filtrage.</p> <p style="text-align: center;">Réglage usine : pas de verrouillage</p>
Equilibrage des sondes		<p>Appuyer sur la touche </p> <p>CHOISIR MENU < CALIBR. CAPTEUR ></p> <p>Il faut faire défiler avec les touches  et  jusqu'à ce que « Equilibrage des sondes » apparaisse sur l'affichage.</p> <p>Appuyer sur la touche  pour sélectionner la fonction d'équilibrage des sondes.</p>
Température		<p>CALIBR. CAPTEUR < TEMPERAT EAU ></p> <p>Appuyer sur la touche  pour régler l'affichage de la température de l'eau avec les touches  et . Appuyer sur la touche  pour</p>

<p>de l'eau</p>	<p>mémoriser le réglage.</p>
<p>Température solaire</p> <p>CALIBR. CAPTEUR < TEMPERAT SOL ></p>	<p>Dans la fonction d'équilibrage des sondes, il faut faire défiler avec les touches ◀ et ▶ jusqu'à ce que l'affichage ci-contre apparaisse. Appuyer sur la touche Menu pour régler l'affichage de la température solaire avec les touches ▲ et ▼. Appuyer sur la touche Menu pour mémoriser le réglage.</p>
<p>Température de l'air</p> <p>CALIBR. CAPTEUR < TEMPERAT AIR ></p>	<p>Dans la fonction d'équilibrage des sondes, il faut faire défiler avec les touches ◀ et ▶ jusqu'à ce que l'affichage ci-contre apparaisse. Appuyer sur la touche Menu pour régler l'affichage de la température de l'air avec les touches ▲ et ▼. Appuyer sur la touche Menu pour mémoriser le réglage.</p>
<p>Langue</p> <p>CHOISIR MENU < LANGUE ></p>	<p>Appuyer sur la touche Menu</p> <p>Il faut faire défiler avec les touches ◀ et ▶ jusqu'à ce que « Langue » apparaisse sur l'affichage. Appuyer sur la touche Menu pour sélectionner la langue pour l'affichage sur le panneau frontal.</p>
<p>Sélection de la langue</p> <p>CHOISIR LANG. ALLEMAND</p> <p>CHOISIR LANG. ANGLAIS</p> <p>CHOISIR LANG. FRANCAIS</p>	<p>Appuyer sur la touche Menu pour sélectionner la langue avec les touches ▲ et ▼.</p> <p>Appuyer sur la touche Menu pour mémoriser le réglage.</p>

Structure des menus

Pompe de filtrage	Mode ECO	Chauffage	Chauffage solaire	Protection antigel
CHOISIR MENU < POMPE FILTRE >	CHOISIR MENU < MODE ECO >	CHOISIR MENU < CHAUFFAGE >	CHOISIR MENU < CHAUFFAGE SOL >	CHOISIR MENU < PROT. ANTIGEL >
POMPE FILTRE < TYPE >	MODE ECO < MINUTERIE >	CHAUFFAGE < MODE OPERAT. >	CHAUFFAGE SOL < MODE OPERAT. >	PROT. ANTIGEL < MODE OPERAT. >
POMPE FILTRE < COURANT MOT. >	MODE ECO < BAISSSE TEMP. >	CHAUFFAGE < PRIORITE >	CHAUFFAGE SOL < PRIORITE >	PROT. ANTIGEL < TEMPERAT AIR >
POMPE FILTRE < PROTECT. MOT. >		CHAUFFAGE < TEMPS MINIM. >	CHAUFFAGE SOL < TEMPS MINIM. >	PROT. ANTIGEL < TEMPERAT EAU >
POMPE FILTRE < DEMARRAGE P. >		CHAUFFAGE < TEMPS SUIVI >	CHAUFFAGE SOL < SOLAIRE ON dT >	
		CHAUFFAGE < LIMITE TEMP. >	CHAUFFAGE SOL < SOL. OFF dT >	
			CHAUFFAGE SOL < AUGMENT. TEMP. >	
			CHAUFFAGE SOL < PUISSANCE P. >	

Retour d'eau	Régulateur du niveau	Sortie auxiliaire	Equilibrage des sondes
CHOISIR MENU < RETROLAVAGE >	CHOISIR MENU < REGLAGE NIV. >	CHOISIR MENU < SORTIE AUXIL. >	CHOISIR MENU < CALIBR. CAPTEUR >
RETROLAVAGE < MODE OPERAT. >	REGLAGE NIV. < TYPE >	SORTIE AUXIL. < MODE OPERAT. >	CALIBR. CAPTEUR < TEMPERAT EAU >
RETROLAVAGE < MINUTERIE >	REGLAGE NIV. < LIMITE TEMPS >	SORTIE AUXIL. < MINUTERIE >	CALIBR. CAPTEUR < TEMPERAT SOL >
RETROLAVAGE < DUREE RETROL. >	REGLAGE NIV. < TEMPS MINIM. >	SORTIE AUXIL. < TEMPS DE CYCLE >	CALIBR. CAPTEUR < TEMPERAT AIR >
RETROLAVAGE < DUREE RINCAGE >		SORTIE AUXIL. < DUREE IMPULS. >	
RETROLAVAGE < DEMARR. VANNE >		SORTIE AUXIL. < VERROUILLAGE >	
RETROLAVAGE < BIMENSUEL >			
RETROLAVAGE < BIMENSUEL >			

Plan de connexion

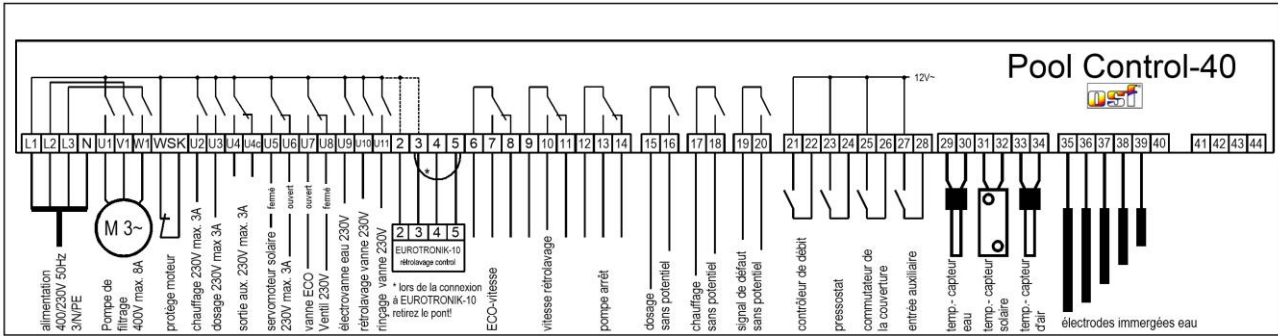

Nous vous souhaitons plaisir et détente dans votre piscine !

De plus amples informations sont disponibles sur Internet à l'adresse suivante:
<https://osf.de/download/documents/documents.php?device=PC-40>

osf Hansjürgen Meier
 Elektrotechnik und Elektronik GmbH & Co KG
 Eichendorffstraße 6
 D-32339 Espelkamp
 E-Mail : info@osf.de
 Internet: www.osf.de



Modifications réservées **osf** 04/2021